

Installation

INTEGRITY BY SILESTONE

- ES** Guia de instalación
- EN** Installation guidelines
- PT** Guia de instalação
- DE** Einbauanleitung
- IT** Installazione
- SW** Monteringsanvisningar
- FR** Guide d'installation
- NL** Richtlijnen voor de installatie



25 YEAR WARRANTY



THE ORIGINAL QUARTZ

Instalación

Recomendada por Cosentino:

Instrucciones para la instalación manual del fregadero silestone bajo encimera **con cinturones de sujeción**

Siga rigurosamente estas instrucciones, los pasos que a continuación se detallan, son imprescindibles para la integración total del fregadero con la encimera y el buen resultado final.

Cosentino, S.A. no se hace responsable de posibles incidencias generadas por instalaciones que no hayan seguido los pasos aquí explicados, u otro tipo de instalación que no sean las que aquí se exponen.

La opción que se detalla continuación es la recomendada por Cosentino, S.A. por las siguientes razones:

Se trata de una instalación sencilla que no requiere de herramientas especiales.

Si por cualquier causa usted desea cambiar el fregadero no sería necesario cambiar su encimera

ya que se puede retirar el fregadero con facilidad sin que la encimera sufra ningún desperfecto.

Evita las pequeñas diferencias de tono que puedan surgir entre fregadero y encimera por el hecho de corresponder a distintos lotes de producción.

Modelos de fregaderos Integrity

ONE: 51X41 cm
DUE B: 51x37cm
DUE C: 34x37cm
DUE XL: 67X43,5cm

Trabajo previo a la instalación

1. Realización Hueco Encimera.

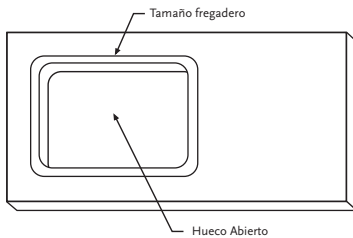

El hueco de la encimera debe ser 2mm inferior por cada lado, a las dimensiones interiores del fregadero. En caso de disponer de CNC el hueco debe realizarse según plantilla incluida en el embalaje con el fregadero.

2. Repaso Parte Inferior De La Encimera.

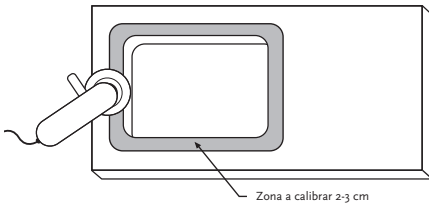

Se debe repasar la zona inferior de la encimera que va a tener contacto con el fregadero para eliminar posibles imperfecciones que puedan evitar el contacto total entre encimera y fregadero, para ello utilizaremos una maquina radial manual.

También se debe realizar un bisel de 2-3 mm en la arista de la parte inferior del hueco de la encimera que sirva de línea de unión con el fregadero, evitando así que se aprecie la junta de unión.

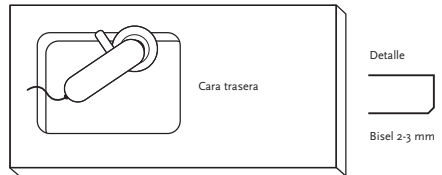

3. Limpieza De Las Partes A Pegar.

Antes de aplicar la silicona se debe limpiar con disolventes o alcohol las dos partes a pegar: la encimera y el canto del fregadero, si no lo hacemos, la silicona se mezclara con los residuos que pudieran quedar en dichas partes provocando que la encimera y el fregadero no tengan un sellado total y además resulte una junta de otro color que no corresponde con el de la encimera y fregadero.

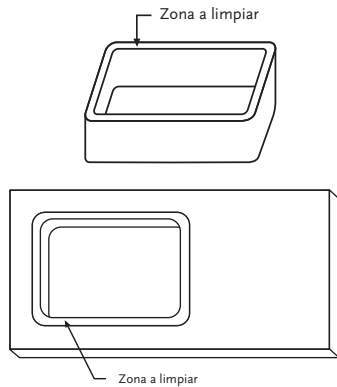

4. Instalación cinturones de sujeción.

El fregadero Silestone contiene dos cinturones de fijación y seguridad que nos ayudarán a afianzar el pegado del fregadero a la encimera y lo asegurarán durante su uso.

El kit se compone de los siguientes elementos:

2 CINTURONES DE SUJECIÓN



x2

8 TORNILLOS



x8

Colocación cinturones de sujeción:

Los cinturones se fijan mediante tornillos en los laterales del mueble de cocina. (uno en cada lateral).

Antes de fijar los cinturones, es necesario hacer 2 perforaciones en cada extremo para introducir los tornillos.

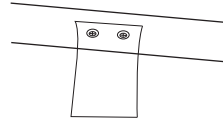

Los cinturones deben fijarse de manera que ejerzan la máxima tensión posible sobre el fregadero. Por eso hay que fijar los extremos lo más arriba posible en el lateral del mueble.

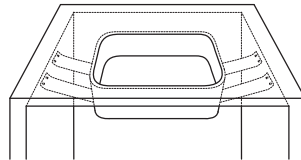

5. Aplicar Silicona Al Fregadero.

Aplicar silicona sobre el canto del fregadero. Usar silicona **COLORSIL** del mismo color que el fregadero y la encimera. (COLORSIL se suministra con el fregadero).



6. Unir Fregadero Con Encimera.

Una vez colocada la silicona al fregadero se debe unir este con la encimera utilizando el kit de anclaje como superficie de apoyo de la parte inferior del fregadero para que apriete y ajuste el fregadero a la encimera, se deben utilizar los pernos para nivelar

la barra telescópica y que esta apriete el fregadero contra la encimera.

Retirar el exceso de silicona antes de que endurezca. Cosentino recomienda para eliminar el exceso de Silicona el producto **CLEANCOLORSIL**. En cualquier caso no utilizar productos que contengan **DICLOROMETANO**.

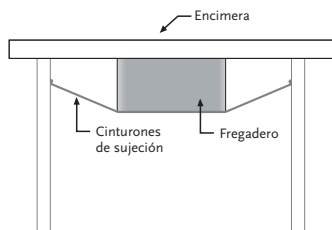

Declaración de Conformidad CE



Declaración de conformidad a las directrices de la Unión Europea

Cosentino S.A declara bajo su exclusiva responsabilidad la conformidad del producto:

Tipo : Fregadero de Silestone.

Nombre: ONE y DUE

Utilización: Uso domestico, al que se refiere esta declaración, con las normas u otros documentos normativos: UNE-EN 13310: Fregaderos de cocina. Requisitos funcionales y métodos de ensayo y que se haya en conformidad con la Directiva del Consejo 89/109/CEE de diciembre de 1988, relativa a la aproximación de las legislaciones de los Estados Miembros sobre los materiales y objetos destinados a entrar en contacto con productos alimenticios.

Nota

COSENTINO S.A recomienda el uso del kit de anclaje en todos los modelos de la gama de fregaderos Silestone Integrity para garantizar una sujeción más firme y segura.

COSENTINO S.A declara necesario, y por lo tanto obligatorio, el uso del kit de anclaje en el caso del modelo de fregadero Integrity XL. Los daños y perjuicios causados por la incorrecta instalación del fregadero serán asumidos por el instalador y no por COSENTINO S.A.

Instrucciones para la Instalación Manual del Fregadero Silestone Integrado

Si no se dispone de las herramientas adecuadas o de la habilidad necesaria para este tipo de instalación, Cosentino no recomienda realizarla. Utilizar en ese caso la primera opción.

1. Realización Hueco Encimera.

Inicialmente el hueco de la encimera debe tener unas dimensiones 3mm inferiores a las dimensiones interiores del fregadero aunque eso es a criterio del especialista ya que cuanto menos pestaña se deje, menos tendrá luego para desbastar.

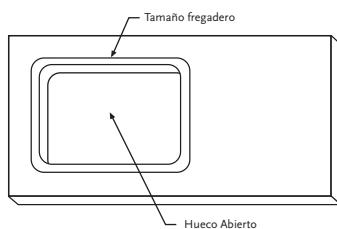

2. Realización de Rebaje.

Se debe realizar un rebaje de unos 23 mm de ancho a todo el perímetro del hueco de forma que nos queden 5 mm de grosor del material en la superficie de la encimera.

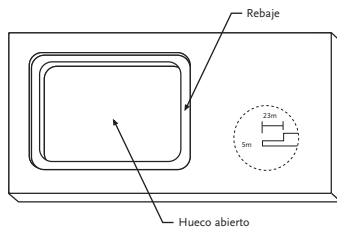

3. Limpieza de Partes a Pegar.

Antes de aplicar la silicona se debe limpiar con disolventes o alcohol las dos partes a pegar: la encimera y el canto del fregadero, si no lo hacemos, la silicona se mezclará con los residuos que pudieran quedar en dichas partes provocando que la encimera y el fregadero no tengan un sellado total y además resulte una junta de otro color que no corresponde con el de la encimera y fregadero.

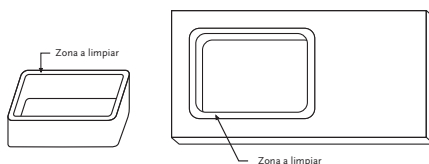

4. Aplicar Solumastic.

Aplicar solumastic sobre el borde del hueco.

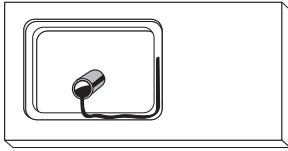

5. Apretar Fregadero contra Encimera.

Después de aplicar la resina se colocaran sargentos, gatos o torniquetes para apretar el fregadero contra la encimera. Se deben apretar hasta que expulsen toda la resina posible, ya que toda resina que pudiera quedar sería junta visible. Este pegado se parece bastante a cuando se quiere hacer un Z+2 o un pegado a inglete y queremos esconder la unión entre piezas.

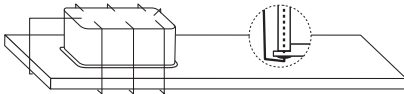

6. Limpieza Partes Pegadas.

Limpiar con alcohol o disolventes 10 cm de la pared exterior del fregadero y de la encimera.

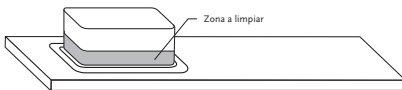

7. Rellenar Hueco entre Piezas.

Hay que rellenar con resina el hueco que queda entre el fregadero y la encimera. Si no se rellena este hueco podríamos tener problemas de rotura de la encimera en el contorno del fregadero. También hay que colocar la malla de fibra de vidrio por todo el perímetro para reforzar la unión del fregadero a la encimera. No colocar la malla de fibra de vidrio cubriendo el agujero del rebosadero.

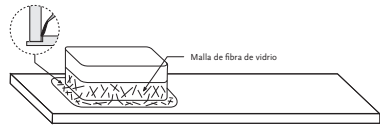

8. Refuerzo Encimera.

Para evitar futuras roturas en la encimera y reforzarla, colocaremos una tira en la parte inferior-posterior de la encimera a la altura del copete, de una longitud tal como nos permita el ancho del hueco del mueble.

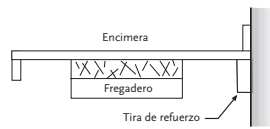

9. Realización de Bisel.

Una vez esta pegado el fregadero a la encimera debemos desbastar el canto sobrante hasta hacer el bisel a todo el contorno de forma que la parte inferior del bisel coincida con la junta del fregadero.



Installation Guidelines by Cosentino:

How to fix the Silestone undermounted sink to the countertop with fastening belt

Please pay special attention to the following guidelines.

The steps described are vital in the correct installation of the Silestone sink into the countertop.

Cosentino S.A. is not responsible for any errors resulting from not following the guidelines provided.

Cosentino S.A. recommends this procedure for the following reasons:

It is a very straightforward installation and does not require special tools.

If for any reason you would like to change an installed Silestone sink, there will be no need to change the countertop since the sink can be easily removed without damage.

Cosentino S.A. cannot be liable for shade variations between the sink and countertop when they have been manufactured separately.

Integrity Sink Models

ONE: 51X41cm
DUE B: 51x37cm
DUE C: 34x37cm
DUE XL: 67X43,5cm

Before Installation

1. Making The Sink Cut-Out In The Countertop.

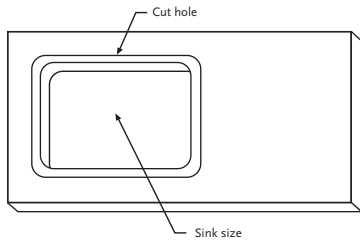

The cut-out made in the countertop should be 2mm. smaller all round than the inner size of the sink. For CNC operation the hole must be made in accordance with the template included in the sink packaging.

2. Polishing The Sink Cut-Out.

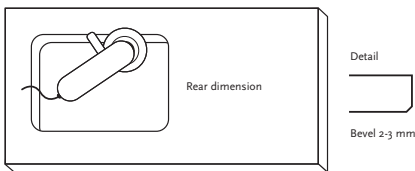

Cleaning the interior of the countertop with a hand radial drilling machine is ideal to enable the operator to check for any flaws which may hinder any direct contact between the countertop and the sink.

A bevel of 2-3mm. must be made in the underside of the countertop to serve as a bonding line with the sink and make the joint appear less noticeable.

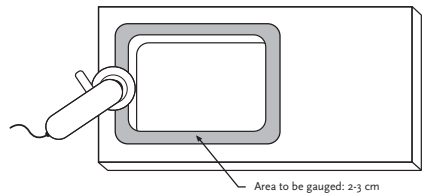

3. Cleaning The Parts To Be Bonded.

The two parts which are to be bonded (worktop and the sink) should be thoroughly cleaned with solvents or alcohol before applying the silicone; otherwise the silicone will not bond correctly and the countertop and sink will not be sealed properly. Make sure that the silicone is colour coordinated where possible.

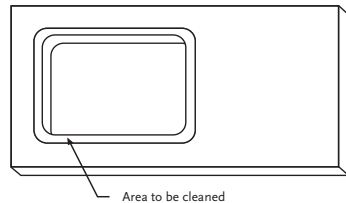
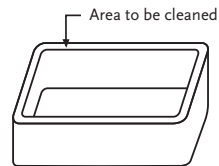

4. Installation of restraint belts.

The Silestone Integrity sink has two restraint and safety belts that help us to reinforce the glue of the sinks to the countertops and to secure it during its use.

The kit is composed for the following elements:

2 RESTRAINT BELTS



x2

8 BOLTS



x8

How to place the restraint belts:

The belts are fixed with bolts in the sides of the kitchen furniture (one in each side).

Before fixed the belts, it is necessary to do 2 holes in each side to introduce the bolts.

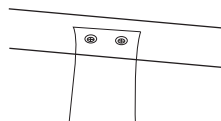

The belts must be fixed to apply the maximum tension possible above the sink. That's why we have to fix the belts as close as possible to the top of the furniture.

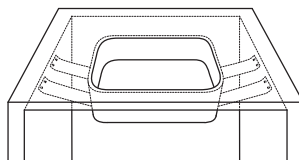

5. Applying Silicone Onto The Sink.

Apply the silicone onto the sink edge. You must use the correct colour **COLORSIL** silicone to bond the sink and countertop (**COLORSIL** is provided together with the sink).

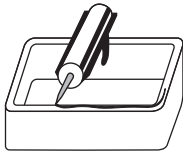

6. Fitting The Sink To The Underside Of The Countertop.

Once the silicone has been applied. The sink should be offered up to the countertop by using the anchorage system and adjusting the support bolts. Level the sink to ensure a good silicone bond between the countertop and the sink is achieved.

Care must be taken to ensure a perfect bond and not to over-tighten the bolts.

Clean off any excess silicone before it dries. Cosentino recommends using **CLEANCOLORSIL**. Do not use any products containing **METHYLENE CHLORIDE**.

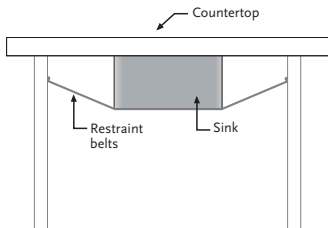

Declaration of Conformity CE



Declaration of conformity to the European Union directives.

Cosentino S.A. in A-334 road, km 59 (04850) Cantoria Almeria, declare under exclusive responsibility the conformity of the product:

Type : Silestone Sink
Name: ONE and DUE
Use: Domestic use.

To which this declaration is referred, with the norms or another normative documents: UNE-EN 13310: Kitchen sinks. Functional requirements and test methods.

And that it is conform with **COUNCIL DIRECTIVE** of 21 December 1988 on the approximation of the laws of the Member States relating to materials and articles intended to come into contact with foodstuffs (89/109/EEC).

Note

COSENTINO S.A recommends the use of anchorage kit in all models of Integrity sinks in order to guarantee a safer and firmer fastening.

COSENTINO S.A states that the use of moorings kit with the XL Integrity model is needed and for this reason it is obligatory with this model. Damages due to an incorrect sink installation will be assumed by the fitter and not by COSENTINO S.A

Installation Guide of Silestone Built-In Sink

If you don't have the suitable tools or the expertise needed to install this type of installation, Cosentino do not recommend you to do it. In this case use the previous option.

1. Making The Countertop Cut-Out.

The countertop cut-out should be 3mm. smaller than the sink's inner size although this will depend on the technician's criteria since the smaller the flange is, a lesser amount of finishing will be required.

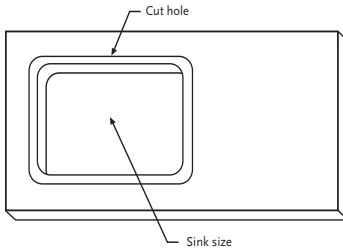

3. Cleaning Parts To Be Bonded.

The two parts which are to be bonded (worktop and the sink) should be thoroughly cleaned with solvents or alcohol before applying the silicone; otherwise the silicone will not bond correctly and the countertop and sink will not be sealed properly. Make sure that the silicone is colour coordinated where possible.

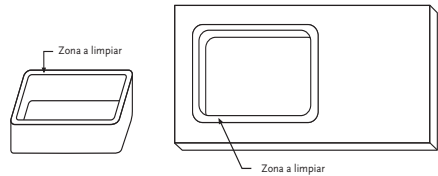

2. Rebating Surface.

A rebate of 23mm. width around the cut-out to allow 5mm of material thickness must be made. This process will be by CNC application.

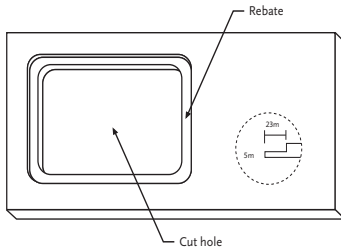

4. Using Solumastic.

The Solumastic must be applied to entire edge.

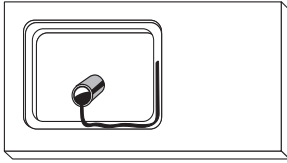

5. Tightening Sink Into Countertop.

Once the resin has been applied, clamps and jacks must be used to secure the sink into the countertop until it absorbs as much resin as possible. The non-absorbed resin will turn into a noticeable joint. This adhesive system is quite similar to a Z+Z procedure or if we make edge mitres the intention should be to hide the joint between the two pieces.

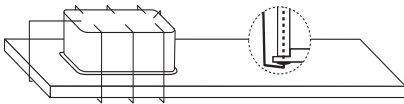

6. Cleaning Bonded Parts.

Clean with alcohol or solvents to 10cm. around all of the areas to be bonded.

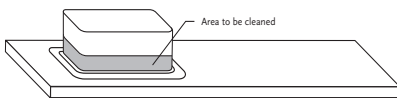

7. Filling In The Gap Between The Sink And Countertop.

The gap between the sink and countertop must be filled in with resin; otherwise the countertop could be damaged. It is also advisable to glue small pieces of Silestone to the countertop and sink so as to strengthen their bond. It is important to make sure that the sink waste and overflow components are not obstructed by the sink installation kit or reinforcement pieces when installing.

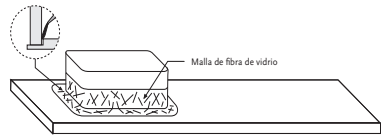

8. Reinforcing The Countertop.

In order to reinforce the sink and countertop structure, it is advisable to fix strips onto the underside of the countertop covering the processed area to the full width of the kitchen base unit.

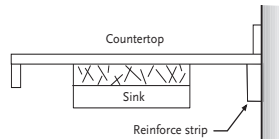

9. Cutting The Bevel.

Once the sink is fastened to the countertop, it is advisable to polish the inner edges and create a bevel to allow a neat joint between the countertop and the sink.



Guia de Instalação by Cosentino:

Como fixar o lava-loiça Silestone à bancada **com barras de suporte** contido na embalagem.

Por favor, tome especial atenção aos conselhos que se seguem.

Os passos descritos são fundamentais para uma correcta instalação do lava-loiça Silestone na bancada.

A Cosentino S.A. não se responsabiliza por erros resultantes da não observância deste guia.

A Cosentino S.A. recomenda este procedimento pelas razões que se seguem:

Trata-se de uma instalação simples e que não requer ferramentas especiais.

Se por qualquer motivo pretender mudar um lava-loiça Silestone já instalado, não será necessário substituir a bancada, desde que o lava-loiça possa ser retirado facilmente sem danificar.

A Cosentino S.A. não pode ser responsabilizada por variações de cor entre o lava-loiça e a bancada se forem executadas separadamente.

Antes da Instalação

1. Fazer o furo na bancada.

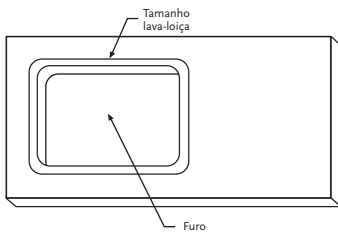

O furo na bancada deve ser de 2mm mais pequeno em toda a extensão, que o tamanho interior do lava-loiça. Em CNC o furo deve ser feito de acordo com o modelo incluído na embalagem do lava-loiça. O Lava-loiça.

2. Polimento do furo do lava-loiça.

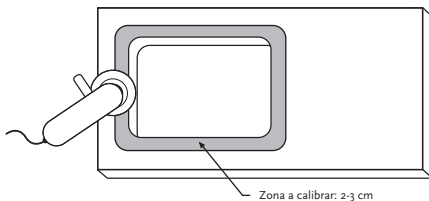

Limpar o interior da bancada com uma máquina de furar manual é o ideal para permitir ao operador confirmar a existência de alguma imperfeição que possa impedir o contacto directo entre a bancada e o lava-loiça.

Um bisel de 2-3mm deve ser feito na parte inferior da bancada para servir de linha de ligação com o lava-loiça e disfarçar a junta.

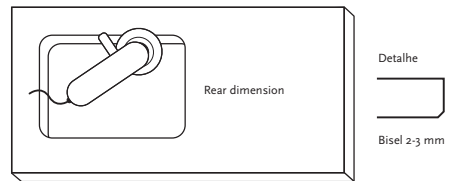

3. Limpeza das peças para serem unidas.

As duas partes que devem ser unidas (bancada e lava-loiça) devem ser devidamente limpas com solventes ou álcool antes da aplicação do silicone; caso contrário o silicone não adere correctamente e a bancada e o lava-loiça não ficarão devidamente selados. Certifique-se que a cor do silicone é a adequada.

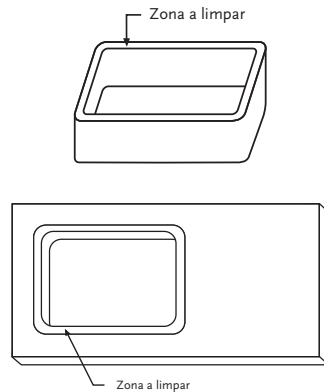

4. Instalação de barras de suporte.

O pio Silestone Integrity tem duas barras de suporte e de segurança que nos ajudam na sua colocação nas bancadas e que o reforçam durante a sua utilização.

O kit é composto pelos seguintes elementos:

2 BARRAS DE SUPORTE



x2

8 PARAFUSOS



x8

Como colocar as barras de suporte:

As barras são fixadas com parafusos nos lados do mobiliário de cozinha (um em cada lado).

Antes de fixar as barras, é necessário fazer dois furos em cada lado para introduzir os parafusos.

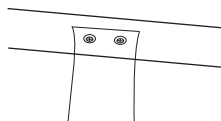

As barras devem ser fixadas para suportar a tensão máxima possível em cima do pio. É por isso que temos de instalar as barras o mais próximo possível do topo do mobiliário.

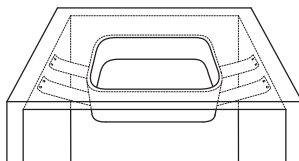

5. Aplicar silicone no lava-loiça.

Aplicar o silicone nos bordos do lava-loiça. Deve utilizar a cor correcta de silicone COLORSIL para fazer a junta entre o lava-loiça e a bancada (COLORSIL é fornecido com o lava-loiça)

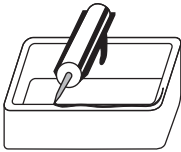

6. Colocar o lava-loiça na parte interior da bancada.

Após aplicação do silicone, o lava-loiça deve ser unido à bancada utilizando os sistemas de fixação e ajustando os parafusos de apoio, assim como nivelar o lava-loiça para assegurar uma excelente união entre a bancada e o lava-loiça.

Deve assegurar-se que a união está realmente perfeita e que não há um aperto dos parafusos em excesso.

Limpe algum excesso de silicone antes que seque. A Cosentino recomenda a utilização de CLEANCOLORSIL. Não utilize produtos que contenham CLORETO DE METILENO.

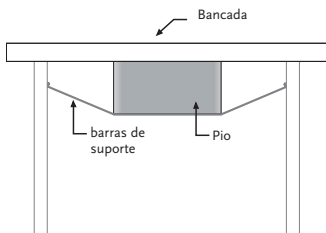

Declaração de Conformidade CE



Declaração de conformidade com as directivas da União Europeia.

Cosentino S.A declara sob sua exclusiva responsabilidade a conformidade do produto:

Tipo: Lava-loiça de Silestone.

Nome: ONE

Utilização: Uso doméstico.

Ao que se refere esta declaração, com as normas e outros documentos normativos:

UNE-EN 13310 : Lava-loiças de cozinha. Requisitos funcionais e métodos de ensaio.

E em conformidade com a Directiva 89/109/CEE do Conselho de Dezembro de 1988, relativa à aproximação das legislações dos Estados Membros sobre os materiais e objectos destinados a entrar em contacto com produtos alimentares.

Guia De Instalação de Lava-Loiça Silestone

If you don't have the suitable tools or the expertise needed to this type of installation, Cosentino do not recommend to do it. Use in this case the first option.

1. Fazer o furo na bancada.

O furo na bancada deve ser 3mm menor que o tamanho interior do lava-loiça, ainda que isso dependa do técnico, pois quanto menos rebordo deixar, menos terá que polir depois.

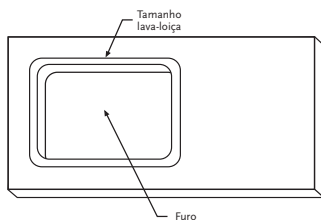

2. Rebaixe da superfície.

Deve ser executado um rebaixe de 23mm de largura em todo o perímetro do buraco de modo a que fiquem 5mm de grossura do material na superfície da bancada. Este processo será feito por aplicação CNC.

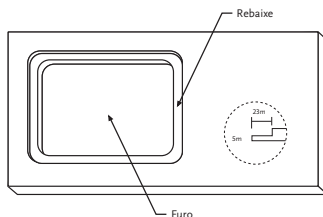

3. Limpeza das peças para serem unidas.

As duas partes que têm de ser unidas (bancada e lava-loiça) devem ser devidamente limpas com solventes ou álcool antes da aplicação de silicone; caso contrário o silicone não irá unir devidamente a bancada e o lava-loiça. Certifique-se que a cor do silicone é a adequada.

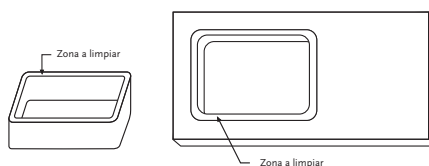

4. Utilizar Solumastic.

O Solumastic deve ser aplicado no rebordo, por inteiro.

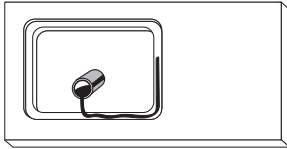

5. Colocação lava-loiça na bancada.

Após aplicação da resina, devem ser utilizados grampos e linguetas para segurar o lava-loiça à bancada até absorver o máximo de resina possível, já que a resina não absorvida irá transformar-se numa junta visível. Este sistema de adesão é muito semelhante ao procedimento do 2+2 e queremos esconder a junta.

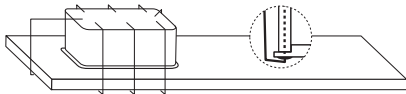

6. Limpeza das peças a unir.

Limpar com álcool ou solventes até 10 cm de todas as áreas a serem unidas.

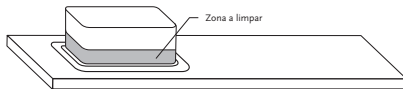

7. Preencher os espaços entre o lava-loiça e a bancada.

O espaço entre o lava-loiça e a bancada deve ser preenchido com resina; caso contrário a bancada pode ficar danificada. É também aconselhável colar pequenas peças de Silestone à bancada e lava-loiça de forma a reforçar a sua ligação. Certifique-se que não coloca esses reforços a cobrir o furo de drenagem.

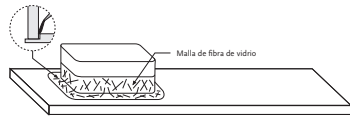

8. Reforçar a bancada.

De forma a reforçar a estrutura do lava-loiça e da bancada, é aconselhável fixar uma tira na parte inferior-posterior da bancada, cobrindo a área na largura total do móvel de cozinha.

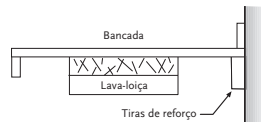

9. Corte do bisel.

Assim que o lava-loiça esteja preso na bancada, é aconselhável polir as bordas interiores e criar um bisel a toda a volta, para permitir que a parte inferior do bisel coincida com a junta do lava-loiça.



Einbauanleitung by Cosentino:

Befestigung des Silestone- Unterbauspülbeckens an der **Befestigungsgurt** des im Lieferumfang enthaltenen

Bitte befolgen Sie die nachstehende Anleitung.

Die beschriebenen Schritte sind grundlegend für den korrekten Einbau des Silestone-Spülbeckens in die Arbeitsplatte. Cosentino S.A. ist nicht haftbar für Fehler die aufgrund der Nichtbefolgung dieser Einbauanleitung auftreten. Weiterhin ist Cosentino S.A. nicht haftbar für unterschiedliche Farbtonen von Spülbecken und Arbeitsplatte, falls diese separat hergestellt wurden.

Der Einbau der Spüle ist sehr einfach zu handhaben. Es werden keine Spezialwerkzeuge benötigt.

Sollten Sie zu einem späteren Zeitpunkt das eingebaute Silestone-Spülbecken austauschen wollen, so müssen Sie die Arbeitsplatte nicht zusätzlich austauschen, da das Spülbecken problemlos entfernt werden kann, ohne dass dabei die Arbeitsplatte beschädigt wird.

Vor dem einbau

1. Herstellung des spülbeckenausschnitts in der arbeitsplatte.

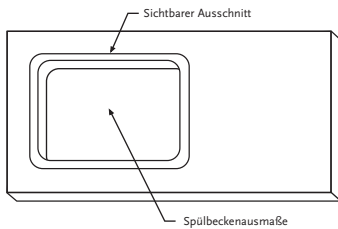

Der Ausschnitt in der Arbeitsplatte sollte an allen Seiten 2 mm kleiner als die Innenmaße des Spülbeckens sein. Für den Einsatz einer CNC-Maschine muss der Ausschnitt entsprechend der in der Spülbeckenverpackung enthaltenen Schablone angefertigt werden.

2. Schleifen der unterseitigen spülbeckenausschnitts-klebefläche.

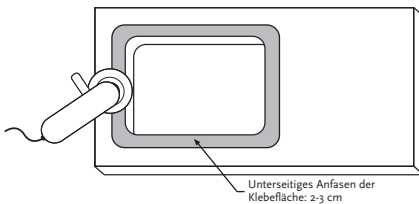

Schleifen Sie die unterseitigen Klebebereiche der Arbeitsplatte mit einem Rotationsschleifer in einer Breite von 2 bis 3 cm. Hierdurch wird die Klebefläche angeraut und gereinigt. Achten Sie auf die Ebenheit der Klebefläche, so dass das Becken mit einer möglichst kleinen Fuge untergeklebt werden kann.

Auf der Unterseite der Arbeitsplatte sollte eine Fase von 2-3 mm angefertigt werden, damit hier die zu erstellende Silikonfuge gleichmäßig verläuft.

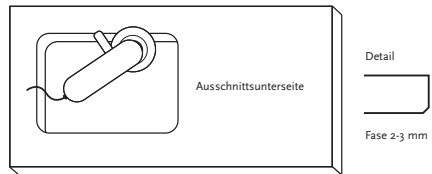

3. Reinigung der zu verklebenden teile.

Reinigen Sie die Klebeflächen (Arbeitsplatte und Spülbecken) vor dem Auftragen des Silikons gründlich mit einem geeigneten Lösungsmittel, Alkohol oder Silikonentferner (kann von Cosentino geliefert werden), da ansonsten die Haftung des Silikons nicht gegeben ist. Verwenden Sie farblich angepasstes Silikon.

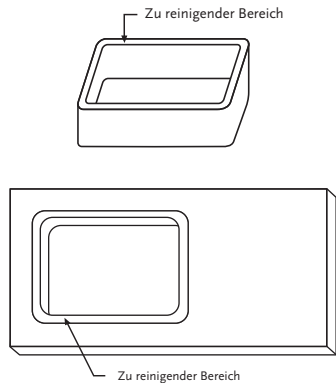

4. Installation von Traversen.

Die Silestone Integrity Becken hat zwei Stütz- und eine Sicherheitstraverse, die die Verklebung der Becken mit den Arbeitsplatten unterstützt und während ihres Gebrauchs absichert.

Das Paket besteht aus den folgenden Elementen:

2 STÜTZTRAVERSEN



x2

8 BOLZEN



x8

Die Anbringung der Stütztraversen:

Die Stütztraversen werden mit Bolzen an den Seiten der Küchenmöbelung befestigt (pro Seite eine).

Vor der Anbringung der Stütztraversen müssen zwei Löcher pro Seite gebohrt werden, um die Bolzen zu befestigen.

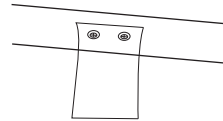

Die Stütztraversen müssen befestigt werden, um die maximale Zugkraft unter dem Becken auszuhalten. Aus diesem Grund müssen die Stütztraversen so nah wie möglich an die Möbeloberseite angebracht werden.

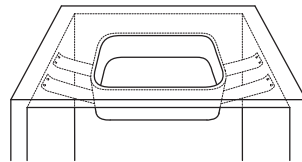

5. Auftragen des Silikons auf den Spülbeckenkleberand.

Tragen Sie das Silikon gleichmäßig auf den Spülbeckenkleberand auf. Verwenden Sie zum Beispiel unser im Pack enthaltendes COLORASIL-Silikon in der entsprechenden Farbe.

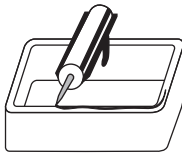

6. Befestigen des Spülbeckens an der Unterseite der Arbeitsplatte.

Nach dem Auftragen des Silikons wird das Spülbecken durch Verwendung des Befestigungssystems und Justierung der Tragebolzen an der Unterseite der Arbeitsplatte angebracht. Eventuell muss die Arbeitsplatte je nach Stärke und Gewicht etwas von oben beschwert werden, so dass diese sich nicht von den Unterschränken ablösen kann.

Richten Sie das Spülbecken anschließend so aus, dass Sie eine gute Silikonbindung und eine gleichmäßige Fuge und einen gleichmäßigen Abstand zum Ausschnitt zwischen Spülbecken und Arbeitsplatte erzielen. Achten Sie darauf, eine möglichst schmale Fuge zu erzielen, aber dabei die Tragkonstruktion nicht zu stark anzuziehen.

Entfernen Sie überschüssiges Silikon bevor es trocknet. Cosentino empfiehlt die Verwendung von CLEANCOLORSIL. Verwenden Sie keine Produkte die Methylenchlorid enthalten.

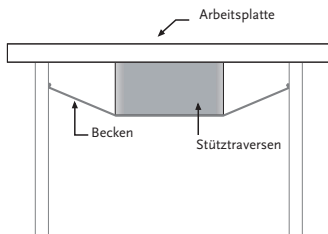

Erklärung zur Erfüllung CE



Erklärung zur Erfüllung der Richtlinien der Europäischen Union:

Cosentino S.A, mit Sitz in A-334, km 59 (04850) Cantoria Almeria, erklärt hiermit das dieses Produkt die genannte Richtlinie erfüllt.

Typ: Silestone Spülbecken
Name: ONE
Gebrauch: Für den Hausgebrauch

Die Erklärung bezieht sich auf folgende Normen und Richtlinien: UNE-EN 13310: Küchen Spülbecken. Testmethoden und funktionale Anforderungen. Außerdem entspricht das Produkt der Richtlinie des Rates vom 21 Dezember 1988 Materialien und Gegenstände, die dazu bestimmt sind, mit Lebensmitteln in Berührung zu kommen (89/109/EEC).

Anleitung für den einbau der silestone-spülbecken **ohne** unterkonstruktion

Cosentino S.A. rat von dieser Option ab, sollten Sie nicht über das nötige Equipment oder über ausreichende Expertise verfügen. In diesem Fall verfahren Sie wie in Option eins.

1. Herstellung des arbeitsplattenausschnitts.

Der Arbeitsplattenausschnitt sollte 3 mm kleiner sein als die Innenmaße des Spülbeckens; dies liegt jedoch im Ermessen des Handwerkers, denn je kleiner der Flansch ist, desto weniger Dichtmasse wird benötigt.

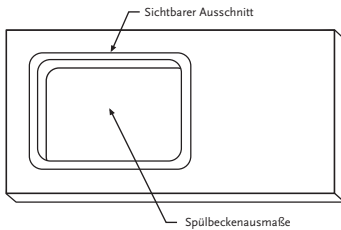

3. Reinigung der zu verbindenden teile.

Die beiden zu verbindenden Teile (Arbeitsplatte und Spülbecken) müssen gründlich mit einem Lösungsmittel oder Alkohol gereinigt werden, bevor das Silikon oder der Kunstharzkleber (Solumastik) aufgetragen wird; andernfalls bindet das Silikon nicht richtig und Arbeitsplatte und Spülbecken sind nicht korrekt versiegelt. Verwenden Sie wenn möglich farblich passendes Silikon.

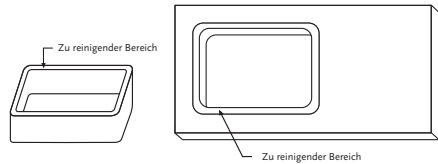

2. Falzfläche.

Bringen Sie unterseitig um den Ausschnitt herum eine Falz von 23mm Breite an. Das Mindestmaß der Arbeitsplattenoberfläche zur unterseitigen Falzfläche sollte 5mm betragen.

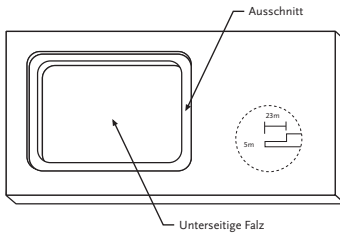

4. Verwendung von Solumastik.

Solumastik muss auf den gesamten Rand aufgetragen werden.

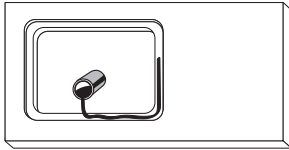

5. Spülbecken an arbeitsplatte befestigen.

Verwenden Sie entsprechende Schraubzwingen nach Auftragen des Klebeharzes um einen ausreichenden Anpressdruck zu erzielen und die Klebefugen möglichst wenig sichtbar auszuführen. Dieses Befestigungssystem ähnelt sehr dem 2+2-Verfahren bzw. der Herstellung von Gehrungskanten und es dient dazu, die Fuge zwischen zwei Teilen möglichst unsichtbar zu gestalten.

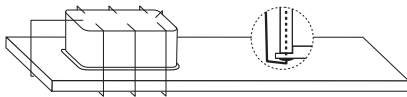

6. Reinigung zu verbindender teile.

Alle zu verbindenden Teile über eine Breite von 10 cm mit Alkohol oder Lösungsmittel reinigen.

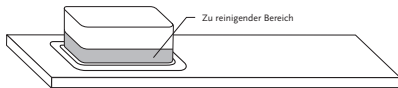

7. Füllen des spalts zwischen spülbecken und arbeitsplatte.

Der Spalt zwischen Spülbecken und Arbeitsplatte muss mit Silikon gefüllt werden, anderweitig könnte die Arbeitsplatte beschädigt werden. Es empfiehlt sich auch, kleine Silestone-Stücke auf Spülbecken und Arbeitsplatte zu kleben, um ihren Rand zu verstärken. Bitte achte Sie darauf, dass die Verstärkungsstücke nicht den Abfluss blockieren.

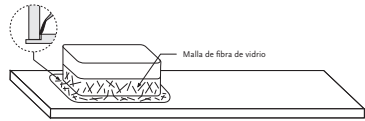

8. Verstärkung der arbeitsplatte.

Zur Verstärkung der Spülbecken- und Arbeitsplattenstruktur empfiehlt es sich, Leisten auf der Unterseite der Arbeitsplatte zu befestigen und dabei den bearbeiteten Bereich über die volle Breite der Küchenbaseinheit abzudecken.

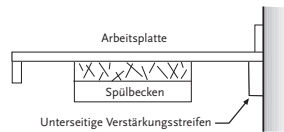

9. Schneiden der schrägkante.

Nachdem das Spülbecken an der Arbeitsplatte befestigt wurde, bearbeiten Sie die inneren sichtbaren und noch überstehenden Ausschnittskanten mittels Anfassen, Schleifen und Polieren, um eine saubere Verbindung zwischen Arbeitsplatte und Spülbecken zu schaffen.



Instalación

Recomendada por
Cosentino:

Linee Guida per L'installazione del Lavello Silestone sottotop **cinghie di fissaggio**

Cortesemente prestare particolare attenzione alle seguenti linee guida. I passaggi illustrati sono alla base di un corretto montaggio del Vostro lavello Silestone al piano.

Cosentino non si riterrà responsabile per nessuna problematica derivante dal non adempimento di tali indicazioni fornite o per nessun altro tipo di installazione differente.

Cosentino raccomanda questa procedura per le seguenti motivazioni:

E' estremamente semplice e non richiede l'impiego di strumenti specifici.

Se per qualsiasi motivo si decidesse di cambiare il lavello, non sarà necessario cambiare piano essendo facilmente rimovibile senza danni al top.

Evita l'evidenziare di lievi variazioni di tonalità tra lavello e piano quando siano stati prodotti separatamente.

Prima Dell'installazione

1. Taglio del foro nel piano.

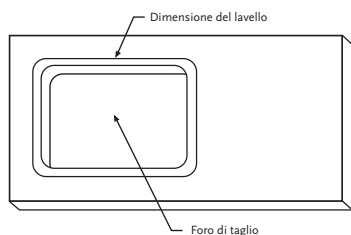

Il foro realizzato nel piano deve essere su entrambi i lati più piccolo di 2 mm rispetto alla dimensione interna del lavello. In caso di disponibilità di una macchina a controllo numerico il foro può essere realizzato in base alla scheda tecnica inclusa nella confezione del lavello.

2. Pulizia delle pareti interne del piano.

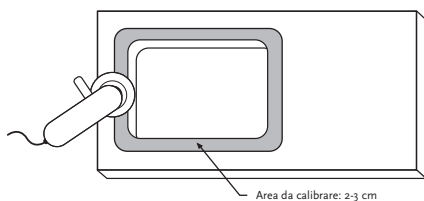

Pulire l'interno del piano con una macchina per calibratura a movimento radiale è una buona idea per verificare se esistono imperfezioni che possano ostacolare la diretta aderenza tra piano e lavello.

Realizzare una smussatura di 2-3 mm in corrispondenza al limite inferiore del piano che fungerà da linea di connessione con il lavello e renderà il punto di giunzione meno visibile.

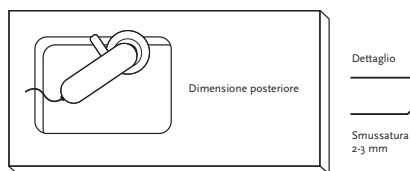

3. Pulizia degli elementi da unire.

I due componenti da incollare (piano e bordo del lavello) devono essere completamente puliti con solvente o alcol prima dell'applicazione del silicone per evitare la contaminazione dello stesso con materiale in eccesso degli elementi che ne impedisca la corretta aderenza. Considerare che la giunta tra lavello e piano in diverse condizioni di ombra può essere visibile.

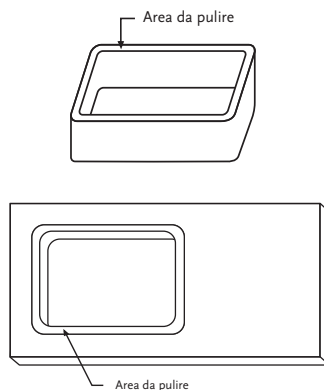

4. Installazione delle cinghie di fissaggio.

Il lavello Silestone Integrity ha due cinghie di fissaggio e sicurezza che rafforzano l'azione del collante che unisce il lavello al piano di lavoro, per renderne del tutto sicuro l'utilizzo.

Il kit è composto dai seguenti elementi:

2 CINGHIE DI FISSAGGIO



x2

8 BULLONI



x8

Come montare le cinghie di fissaggio:

Le cinghie sono fissate con bulloni ai lati del mobile cucina (uno per ogni lato).

Prima di fissare le cinghie è necessario realizzare 2 fori a ogni lato per inserire i bulloni.

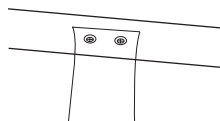

Le cinghie devono essere fissate in modo tale da esercitare la massima tensione sul lavello. Per questa ragione le cinghie vanno posizionate il più vicino possibile al piano di lavoro del mobile cucina.

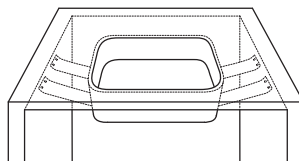

5. Applicazione del silicone al lavello.

Applicare il silicone sul bordo del lavello. Utilizzare il prodotto COLORSIL dello stesso colore del lavello e del piano (il prodotto COLORSIL viene fornito con il lavello)



6. Inserire e fare aderire il lavello al piano.

Una volta applicato il silicone sui bordi del lavello posizionare e unire al piano utilizzando il sistema di ancoraggio e premendo la base del lavello per velocizzare l'aderenza e l'unione di entrambi gli elementi. I perni devono essere utilizzati per regolare la barra telescopica e stringere il lavello al piano.

Rimuovere gli eccessi di silicone prima che lo stesso si asciughi ed indurisca. Cosentino raccomandando l'uso del prodotto CLEAN COLORSIL.

Non impiegare prodotti contenenti DICLOROMETANO.

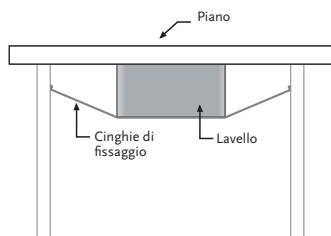

Dichiarazione di Conformità CE



Dichiarazione di conformità alle direttive dell'Unione Europea.

Cosentino S.A dichiara qui di seguito la propria responsabilità esclusiva circa la conformità del prodotto:

Tipologia : Lavello in Silestone.
Nome: ONE
Utilizzo: Uso domestico.

cui si riferisce questa dichiarazione in base alle norme e documenti normativi: UNE-EN 13310 : Lavelli per cucina. Requisiti funzionali e metodologia dei test e che vi sia conformità alla Direttiva del Consiglio 89/109/CEE Dicembre 1988, relativa all'osservanza delle legislazioni degli Stati Membri circa i materiali e gli oggetti destinati ad entrare in contatto con prodotti alimentari..

Guida All'installazione Fai Da Te Del Lavello Silestone Incorporato

Laddove non disponesse degli strumenti adeguati o dell'esperienza necessaria per questa tipologia di installazione Cosentino non raccomanda la sua realizzazione. Nel caso applicare la prima opzione.

1. Taglio del foro nel piano.

Il foro realizzato nel piano deve essere su entrambi i lati più piccolo di 3 mm rispetto alla dimensione interna del lavello benché questo dipenda dai criteri tecnici in quanto più piccola è la flangia, minore è l'intervento di livellatura da effettuare successivamente.

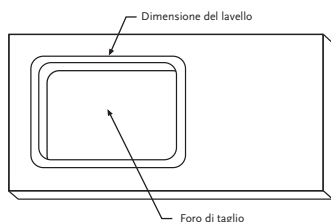

3. Pulizia degli elementi da unire.

I due componenti da incollare (piano e bordo del lavello) devono essere completamente puliti con solvente o alcol prima dell'applicazione del silicone per evitare la contaminazione dello stesso con materiale in eccesso degli elementi che ne impedisca la corretta aderenza. Considerare che la giunta tra lavello e piano in diverse condizioni di ombra può essere visibile.

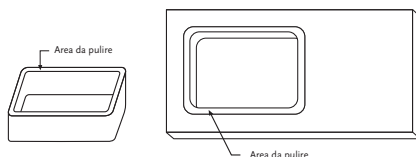

2. Smussatura della superficie.

Una smussatura di 23mm deve essere realizzata lungo il perimetro del foro con l'impiego di una macchina a controllo numerico in modo che rimangano 5 mm di spessore del piano.

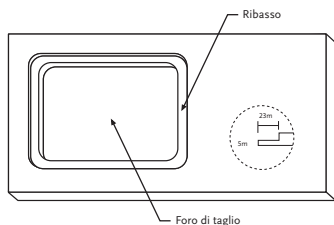

4. Uso del Solumastic.

Cortesemente ricordare di usare il prodotto Solumastic in corrispondenza dei bordi del foro.

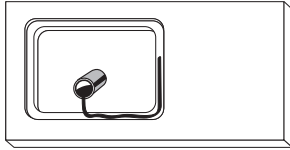

5. Fissaggio del lavello al piano.

Una volta applicata la resina, morsetti e ganci verranno usati per far aderire il lavello al piano finché non assorba quanta più resina possibile. La resina non assorbita può diventare una giuntura visibile a posteriori. Questo sistema di adesione è simile ad una procedura 2+2 o a quella applicata in caso di smussatura più elevata dei bordi e l'intenzione è di nascondere la giunzione dei pezzi.

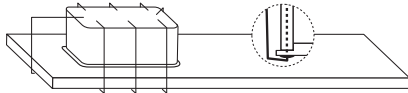

6. Pulizia degli elementi uniti.

Pulire con alcol o solvente 10 cm di superficie esterna a partire dal bordo del lavello e del piano.

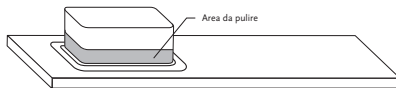

7. Riempire gli spazi vuoti tra gli elementi.

Lo spazio tra il lavello e il piano deve essere riempito con resina, in caso contrario il piano rischia di essere danneggiato in corrispondenza dei bordi dei lavelli. E' consigliabile anche incollare piccoli pezzi di Silestone tra piano e lavello per rafforzarne l'unione. Non posizionare i pezzi di rinforzo coprendo il foro di scolo.

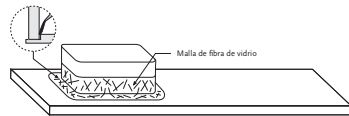

8. Rinforzare il piano.

Per rinforzare la struttura realizzata con il lavello e il piano lavoro posizionare una fascetta sotto il piano della stessa larghezza del mobile.

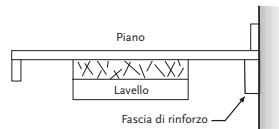

9. Livellatura dei bordi.

Una volta avvenuta l'unione del lavello al piano livellare il bordo in eccesso per ottenere una smussatura omogenea lungo tutto il perimetro e far aderire la parte inferior della smussatura alla giunzione con il lavello.

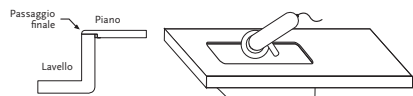

Monteringsanvisningar by Cosentino:

Så här installerar du Silestones undermonterade diskho i bänkskivan **med** **fästningsrem**

Vi ber dig ägna särskild uppmärksamhet åt följande anvisningar:

De beskrivna åtgärderna är avgörande för en korrekt installation av Silestones diskho i bänkskivan.

Cosentino S.A. ansvarar inte för eventuella fel som uppstår på grund av att anvisningarna inte följts.

Cosentino rekommenderar detta förfarande av följande skäl:

Det är en mycket enkel installation och kräver inga specialverktyg.

Om du av någon anledning vill byta ut en installerad Silestone diskho, behöver du inte byta bänkskivan eftersom diskhon kan tas bort utan att skivan skadas.

Cosentino SA kan inte hållas ansvarig för eventuella färgvariationer mellan diskhon och bänkskivan när de tillverkats var för sig.

Åtgärder Före Installationen

1. Urtag för diskho i bänkskivan.

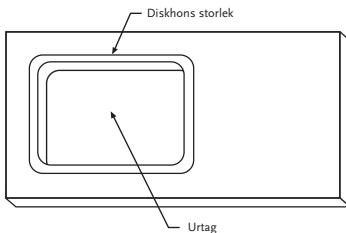

Urtaget bör vara 2mm. mindre än vaskens inre storlek. För CNC-operationer måste hålet överensstämma med den mall som finns i diskhons förpackning.

En 2-3 mm bred avfasning måste göras på undersidan av bänkskivan som sedan kommer att fungera som bindningsfog med diskhon och samtidigt göra skarven mindre synbar.

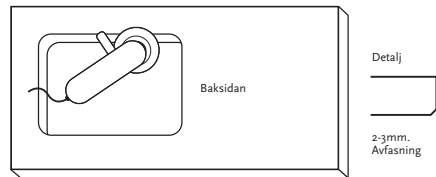

2. Polering av urtaget för diskhon.

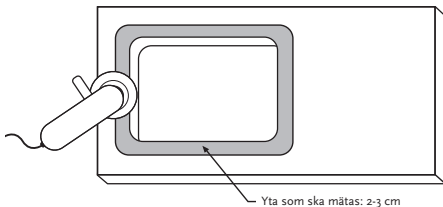

Polering av insidan på bänkskivan med en handpoleringsmaskin utgör ett utmärkt tillfälle för installatören att kontrollera eventuella brister som kan förhindra en direkt kontakt mellan bänkskivan och diskhon.

3. Rengöring av delarna som ska limmas.

Innan silikonet läggs på, ska limningsytan på de två delarna (bänkskiva och diskho) noga rengöras med lösningsmedel eller alkohol. Annars kommer tätningsmassan inte att fästa ordentligt, vilket kan orsaka vattenläckage mellan skivan och diskhon. Se till att silikonets färg om möjligt överensstämmer med resten av installationen.

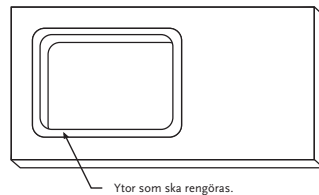

4. Installation av fasthållningsremmar.

Diskhon Integrity i Silestone har två fasthållnings- och säkerhetsremmar som hjälper oss att förstärka limningen av diskhon i bänkskivan och säkra den under dess användning.

Ett set är sammansatt av följande delar:

2 FASTHÅLLNINGREMMAR



x2

8 BULTAR



x8

Hur fasthållningsremmarna ska placeras:

Remmarna är fästa med bultar i sidorna av köksmöbler (en i varje sida).

Innan remmarna fästs är det nödvändigt att göra två hål i varje sida för att föra in bultarna.

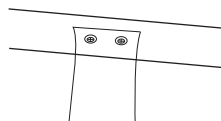

Remmarna måste fästas för att klara den maximala möjliga spänningen ovanför diskhon. Det är därför vi måste fixera remmarna så nära toppen som möjligt utav möblerna.

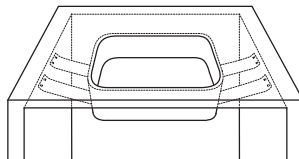

5. Applicering av silikon.

Applicera silikonet på diskhonskanten. Kom ihåg att använda rätt färg, COLORSIL, för att täta och fästa diskhon till bänkskivan. (COLORSIL levereras med diskhon).

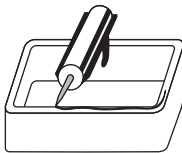

6. Montering av diskhon vid bänkskivans undersida.

När silikonet har lagts på, ska diskhon lyftas upp i bänkskivan med hjälp av förankringssystemet och stödet anpassas med bultarna till en nivå som garanterar att tätningsmassan kommer i kontakt med diskhon och bänkskivan.

Se till att en perfekt kontakt säkerställs och att bultarna inte dras åt för hårt.

Torka av eventuellt överflödigt silikon, innan det torkar. Cosentino rekommenderar användning av CLEANCOLORSIL. Använd inte produkter som innehåller METYLENKLORID.

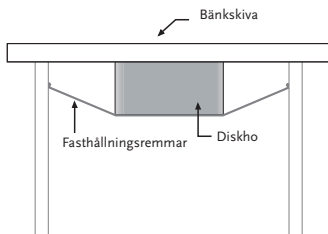

Försäkran om Överensstämmelse CE

Försäkran om överensstämmelse med EU-direktiv:

Cosentino SA, väg A-334, km 59 (04850) Cantoria Almeria, tillkännager under exklusivt ansvar att produkten överensstämmer:

Typ: Silestone Vask
Namn: ONE
Användning: hushållsbruk

Till vilken denna deklaration är avsedd, med de normer eller andra normerande dokument: EN 13310: Diskhoar. Funktionella krav och prövningsmetoder. Och att det överensstämmer med RÅDETS DIREKTIV av den 21 december 1988 om tillnärmning av medlemsstaternas lagstiftning om material och produkter avsedda att komma i kontakt med livsmedel (89/109/EEG).

“Gör-Det-Själv”

Installationsguide För Silestone Inbyggda Diskhoar

Om du ej har tillräckliga verktyg eller tillräcklig kunskap för denna typ av montering, rekommenderar Cosentino er att i stället försöka. Använd istället det första alternativet.

1. Urtag för diskho i bänkskivan.

Urtaget bör vara 3mm mindre än vaskens inre storlek, även om detta också beror på installatören, med tanke på att desto mindre flänsen är, desto mindre är behovet av efterjusteringar.

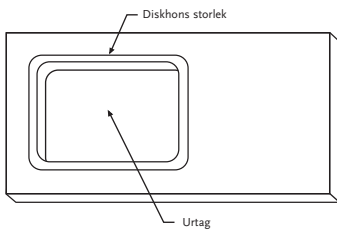

3. Rengöring av delarna som ska limmas.

Innan silikonet läggs på, ska limningsytan på de två delarna som ska sättas ihop (bänkskivan och diskhon) noggrant rengöras med lösningsmedel eller alkohol. Annars kommer tätningsmassan inte att fästa ordentligt, vilket kan orsaka vattenläckage mellan skivan och diskhon. Se till att silikonets färg, om möjligt överensstämmer med bänkskivans färg.

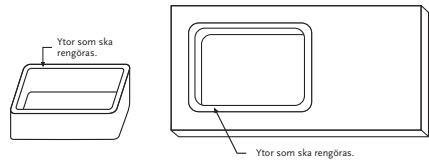

2. Försänkning i arbetsskivan.

Det är nödvändigt att göra en 23mm bred urfräsning runt urtaget för att på så sätt ge utrymme för materialets tjocklek (5mm). Denna process styrs av ett CNC-program.

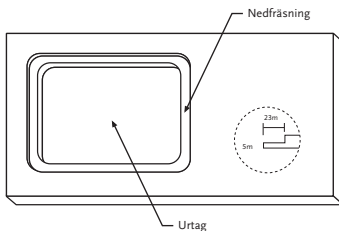

4. Användning av Solumastic.

Fördela Solumastic i ett jämnt lager längs hela kanten.

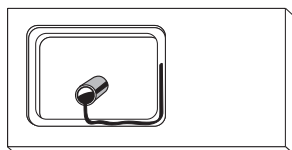

5. Tätning mellan diskhon och bänkskivan.

När hartsen har fördelats i ett jämnt lager, måste klämmor användas för att fästa vasken i bänkskivan tills den absorberar så mycket harts som möjligt. All harts som inte absorberas, kommer att förvandlas till en synbar skarv. Det här limningssystemet är ganska likt ett 2 + 2 förfarande, eller då man gerar en kant för att dölja skarven mellan två bitar.

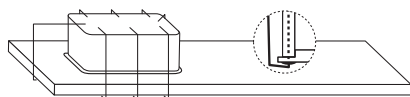

6. Rengöring av ihopsatta delar.

Rengör delarna med lösningsmedel eller alkohol på ett avstånd om ca 10 cm runt de limmade delarna.

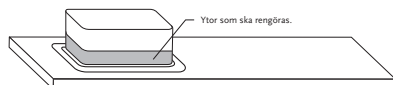

7. Tätning av mellanrummet i fogen mellan diskhon och bänkskivan.

Mellanrummet mellan diskhon och bänkskivan måste fyllas i med harts, annars kan bänkskivan skadas. Det är också lämpligt att limma fast små bitar av Silestone på bänkskivan och diskhon för att förstärka limfogen. Sätt inte förstärkningsdelarna så att de täcker avloppet.

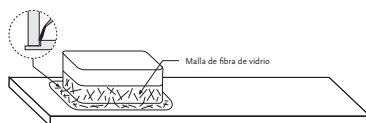

8. Förstärkning av bänkskivan.

För att förstärka diskhons och bänkskivans struktur, är det tillrådligt att förstärka underifrån enligt bilden nedan. Förstärkningen bör fästas längs med hela bänkskivans undersida.

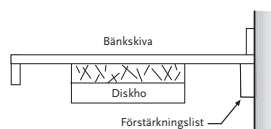

9. Avfasning.

När diskhon är fäst i skivan, råder vi dig att slipa de inre kanterna och skapa en avfasning för att åstadkomma en diskret skarv mellan bänkskivan och diskhon.



Guide d'installation by Cosentino:

Comment fixer l'évier sous
le plan de cuisine en **sangle
de maintien**. Disponible
dans l'emballage.

Veuillez suivre attentivement les recommandations suivantes.

Les étapes détaillées ci-après sont indispensables pour l'intégration correcte de l'évier Silestone sous le plan de cuisine.

Cosentino S.A. n'est pas tenu responsable des erreurs occasionnées pour ne pas avoir suivi les recommandations fournies

Cosentino S.A. vous recommande ce procédé pour les raisons suivantes :

Il s'agit d'une installation simple qui ne nécessite pas d'outils spéciaux.

Si, pour une raison ou une autre, vous souhaitez changer un évier Silestone installé, il ne sera pas nécessaire de changer le plan de travail car l'évier pourra être retiré sans que le plan ne souffre d'aucun dommage.

Cosentino S.A. ne peut être tenu responsable des variations de ton pouvant apparaître entre l'évier et le plan de travail lorsque ces derniers proviennent de différentes productions.

Avant l'installation

1. Réalisation du trou de l'évier dans le plan de travail.

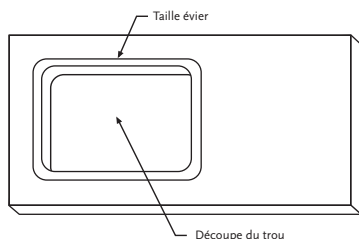

La découpe réalisée dans le plan de travail doit être de 2mm inférieure par rapport au pourtour de l'évier. Si vous disposez de CNC, le trou doit être réalisé à l'aide du gabarit disponible dans l'emballage de l'évier.

2. Polir la découpe du plan.

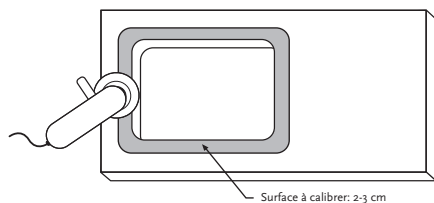

Polir l'intérieur du plan de travail, l'utilisation à l'aide d'une machine radiale manuelle est idéale pour éliminer les imperfections pouvant empêcher le contact total entre l'évier et le plan.

Un biseau de 2-3mm doit être effectué sur le dessous du plan afin de servir de ligne d'union avec l'évier et faire en sorte que le joint d'union soit le moins visible possible.

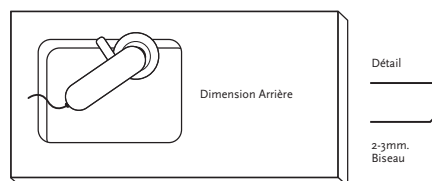

3. Nettoyage des parties à unir.

Les deux parties allant être collées (le plan de travail et l'évier) doivent être préalablement nettoyées avec des solvants ou de l'alcool avant l'application de la silicone ; dans le cas contraire, la silicone n'adhèrera pas correctement, et l'évier et plan de travail ne pourront être scellés correctement. Veuillez vous assurer que la couleur de la silicone correspond au mieux à celle de l'ensemble.

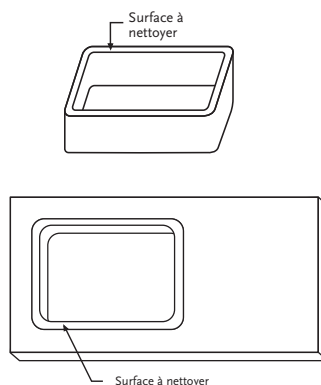

4. Installation de ceintures de rétention.

L'évier intégré de Silestone a deux ceintures de rétention et sécurité qui nous aide à renforcer la colle des éviers aux plans de travail et à le sécuriser pendant son usage.

Le kit se compose de ces outils:

2 CEINTURES DE RÉTENTION



x2

8 VERROUS



x8

Comment placer les ceintures de rétention:

Les ceintures sont fixées avec des verrous dans les côtés des meubles cuisine (un dans chaque côté).

Avant de fixer les ceintures il faut faire 2 perçages dans chaque côté pour introduire les verrous.

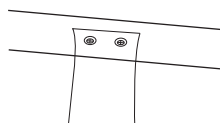

Les ceintures doivent être fixées pour appliquer la tension maximale possible sur l'évier. C'est pour cette raison que nous devons fixer les ceintures le plus proche possible à la partie supérieure des meubles.

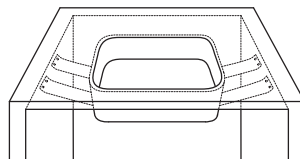

5. Application de la silicone sur l'évier.

Appliquez la silicone sur le bord de l'évier. Veuillez utiliser la couleur adéquate de la silicone COLORSIL pour sceller l'évier et le plan de travail (COLORSIL est inclus avec l'évier).

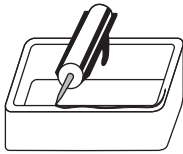

6. Fixation de l'évier sous le plan de cuisine.

Une fois la silicone appliquée, l'évier doit s'unir au plan à l'aide du système d'ancrage, en ajustant les boulons pour niveler l'évier et assurer ainsi la bonne adhésion de la silicone entre l'évier et le plan.

Prenez des précautions pour obtenir une bonne adhésion et ne serrez pas trop les boulons.

Nettoyez les excès de silicone avant le séchage. Cosentino recommande l'utilisation de CLEANCOLORSIL. Ne pas utiliser de produit contenant du CHLORURE DE MÉTHYLÈNE.

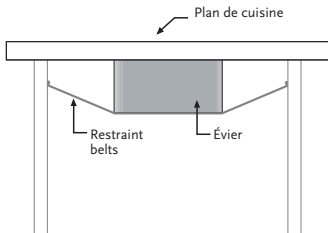

Déclaration de Conformité CE



Déclaration de conformité des directives de l'Union Européennes.

Cosentino S.A, A-33, km 59 (04850) Cantoria, Almeria, déclare sous sa seule responsabilité la conformité du produit suivant:

Type : Évier Silestone

Nom : ONE

Utilisation : Utilisation domestique

Ce à quoi, la présente déclaration vise les normes ou autres documents normatifs suivants : UNE-EN 13310 : Évier de cuisine. Prescriptions fonctionnelles et méthodes d'essai. Cela est conforme avec la DIRECTIVE du CONSEIL du 21 Décembre 1988 relative au rapprochement des législations des États Membres concernant les matériaux et objets destinés à entrer en contact avec des denrées alimentaires (89/109/CEE).

Guide D'installation de L'évier Silestone Encastré

Si vous ne possédez pas les outils nécessaires et l'expérience requise pour ce type d'installation, Cosentino vous recommande de ne pas l'exécuter. Veuillez recourir à la première option.

1. Réalisation du trou de l'évier.

Initialement, les dimensions du trou du comptoir doivent être de 3mm, donc inférieures à la taille intérieure de l'évier. Toutefois ce critère pourra être corrigé par le technicien, sachant que moins le rebord sera important, moins il y aura de retouches à faire.

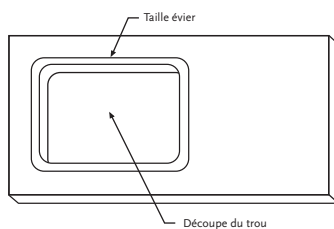

3. Nettoyage des parties à unir.

Les deux parties allant être collées (le plan de cuisine et l'évier) doivent être préalablement nettoyées avec des solvants ou de l'alcool avant l'application de la silicone ; dans le cas contraire, la silicone n'adhérera pas correctement, et l'évier et le comptoir ne pourront être scellés correctement. Veuillez vous assurer que la couleur de la silicone correspond au mieux à celle de l'ensemble.

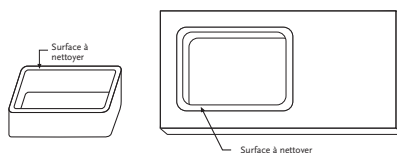

2. Surface rabaissée.

Un rabaissment de 23mm de largeur doit être effectué sur le pourtour du trou de sorte qu'il reste 5 mm d'épaisseur du matériel. Ce procédé doit être réalisé à l'aide de l'application CNC.

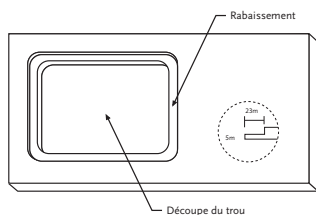

4. Utilisation de Solumastic.

Veillez appliquer Solumastic sur l'ensemble du rebord.

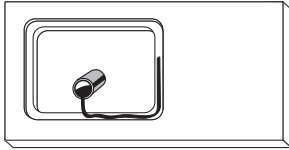

5. Resserrement de l'évier contre le comptoir.

Une fois la résine appliquée, avez recours à des serre-joints et des crics pour maintenir l'évier contre le plan jusqu'à ce qu'il absorbe le maximum de résine possible. La résine qui ne sera pas absorbée deviendra le joint visible. Ce système d'adhésion est assez similaire à celui d'un procédé 2+2 ou d'un collage en biseau et que l'on souhaite cacher l'union des pièces.

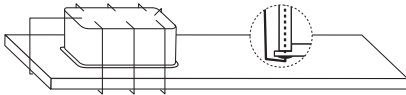

6. Nettoyage des parties collées.

Nettoyez avec de l'alcool ou des solvants à 10 cm de toutes les surfaces à coller.

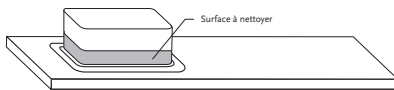

7. Remplir l'espace entre l'évier et le plan de cuisine.

Il faut combler l'espace entre l'évier et le plan de cuisine avec de la résine ; dans le cas contraire le plan pourrait s'endommager. Il est également recommandé de coller de petites pièces de Silestone contre le plan et l'évier afin de renforcer leur adhésion. Ne pas mettre ces pièces de renfort sous le conduit d'évacuation.

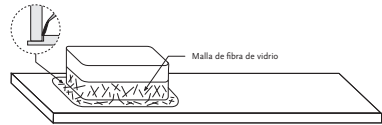

8. Renforcer le plan de cuisine.

Afin de renforcer la structure formée par le plan de travail et l'évier, nous fixons une bande sur la partie du dessous du plan sur toute la largeur de la surface du meuble de cuisine.

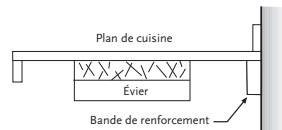

9. Découpe du biseau.

Une fois l'évier collé au plan, il est conseillé de polir l'arête saillante jusqu'à l'obtention d'un biseau sur tout le pourtour de sorte que la partie inférieure du biseau coïncide avec le joint de l'évier.

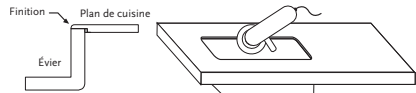

Richtlijnen voor de installatie by Cosentino:

Handleiding voor het bevestigen van een Silestone spoeibak in onderbouw met ophangband

Let op! Lees de volgende richtlijnen zorgvuldig door.

De onderstaande stappen zijn essentieel voor een correcte installatie van een Silestone spoebak in onderbouw. Cosentino S.A. is niet verantwoordelijk voor eventuele fouten die ontstaan als deze richtlijnen niet worden gevolgd.

Cosentino S.A. beveelt deze procedure om de volgende redenen aan:

Het is een heel eenvoudige installatiemethode en er is geen speciaal gereedschap voor nodig.

Indien u om een of andere reden een bestaande Silestone spoebak door een andere wilt vervangen, hoeft u het werkblad niet te vervangen, omdat de spoebak gemakkelijk zonder problemen of schade kan worden verwijderd.

Cosentino S.A. is niet aansprakelijk voor kleurverschillen tussen spoebak en werkblad wanneer die afzonderlijk of op verschillende tijdstippen werden gemaakt.

Vorbereidende werkzaamheden

1. De uitsparing voor de spoelbak in het werkblad aanbrengen.

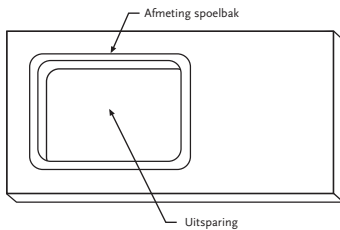

De uitsparing in het werkblad moet rondom 2 mm kleiner zijn dan de binnenafmetingen van de spoelbak. Bij gebruik van een CNC-machine moet de uitsparing worden gemaakt met behulp van de bijgevoegde sjabloon (zie verpakking).

2. De uitsparing voor de spoelbak schuren.

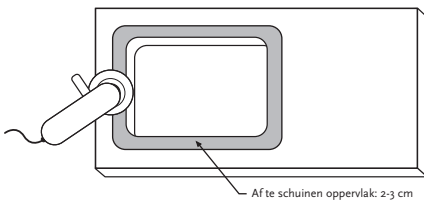

De binnenkant van het werkblad reinigt u het best met een draagbare radiaalboormachine, zodat u kunt controleren of er geen kleine afwijkingen zijn die het directe contact tussen werkblad en spoelbak zouden kunnen belemmeren.

Maak een schuine rand (facet) van 2 à 3 mm in de onderkant van het werkblad. Deze rand zal dienstdoen als hechtingslijn met de spoelbak en moet de voeg verhullen.

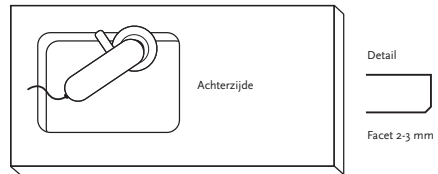

3. De te verlijmen onderdelen schoonmaken.

De twee delen die moeten worden verlijmd (werkblad en spoelbak) moeten grondig met ontvettingsmiddel of alcohol worden schoongemaakt voordat de siliconen worden aangebracht; zo niet zullen de siliconen zich niet goed vasthechten en zullen werkblad en spoelbak niet goed verzegeld zijn. Zorg ervoor dat de kleur van de siliconen waar mogelijk op de kleur van de materialen afgestemd is.

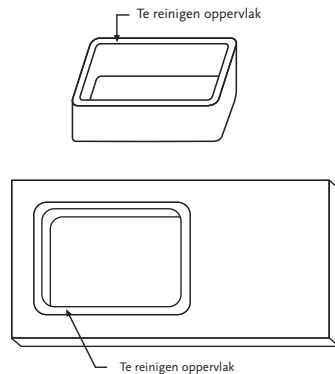

4. Installatie veiligheidsofhangband.

De Silestone Integrity spoelbak heeft twee uitschuifbare veiligheidsofhangbanden die helpen met het vastklemmen van de spoelbak aan het werkblad tijdens het vrijlijmen en die de veiligheid tijdens het gebruik van de spoelbak vergroten.

Het installatiepakket bevat:

2 VEILIGHEIDSOFHANGBANDEN



x2

8 BOUTEN



x8

Hoe plaats ik de veiligheidsofhangbanden:

De banden worden bevestigd met bouten in de zijkanen van het keukenmeubilair (één aan elke kant).

Voordat de veiligheidsofhangbanden bevestigd worden, moeten er 2 gaten aan elke kant gemaakt worden voor de bouten.

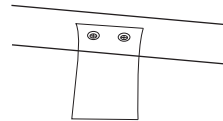

De banden moeten zo worden afgestemd dat er een maximale spanning verkregen wordt bij de spoelbak. Daarom moeten de banden zo dicht mogelijk bij de bovenkant van het meubilair geplaatst worden.

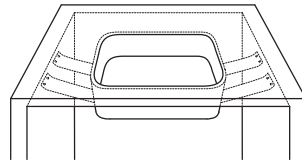

5. Siliconen op de spoelbak aanbrengen.

Breng siliconen aan op de rand van de spoelbak. Gebruik de juiste kleur COLORSIL siliconen om de spoelbak en het werkblad aan elkaar vast te maken (COLORSIL wordt samen met de spoelbak geleverd).



6. De spoelbak vastmaken aan de onderkant van het werkblad.

Zodra de siliconen zijn aangebracht, moet de spoelbak tegen het werkblad worden gedrukt met behulp van het verankeringssysteem. Stel, indien nodig, de steunbouten bij. Vervolgens moet de spoelbak waterpas worden gezet, zodat de siliconen voor een goede hechting tussen het werkblad en de spoelbak zorgen.

Zorg ervoor dat de hechting perfect is en dat de bouten niet te vast aangedraaid worden.

Veeg het teveel aan siliconen weg voordat het product opdroogt. Cosentino beveelt hiervoor het gebruik van CLEANCOLORSIL aan. Gebruik geen producten die METHYLEENCHLORIDE bevatten.

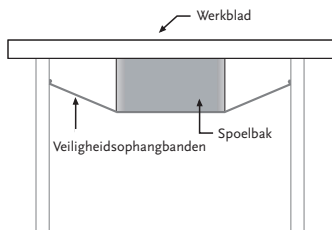

Declaration of
Conformity CE



Conformiteitsverklaring met betrekking tot de geldende EU richtlijnen:

Cosentino S.A., gevestigd te A-334 Road, km 59 (04850) Cantoria Almeria, bevestigd - onder exclusieve verantwoordelijkheid - de conformiteit van het product:

Aard: Silestone spoelbak
Naam: ONE
Gebruik: Voor particulier gebruik

Waarop deze conformiteitsverklaring van toepassing is, met de norm(en) of andere van kracht zijnde documenten: NEN-EN13310: Keukenspoelbakken - Functionele eisen en baproefingstechnieken en verklaart dat het product in overeenstemming is met Richtlijn 89/109/EEG van de Raad van 21 december 1988 betreffende de onderlinge aanpassing van de wetgevingen der Lidstaten inzake materialen en voorwerpen bestemd om met levensmiddelen in aanraking te komen.

Montagehandleiding Voor Silestone Inbouwspoelbakken

Let op! U hebt voor dit soort installatie speciaal gereedschap nodig (CNC-machine, slijpschijf, (schijf)frees, e.d.).

1. De uitsparing voor de spoelbak maken.

De uitsparing in het werkblad moet rondom 3 mm kleiner zijn dan de binnenafmetingen van de spoelbak, hoewel dit zal afhangen van de criteria van de installateur: hoe kleiner de fiens is, hoe minder afwerking vereist is.

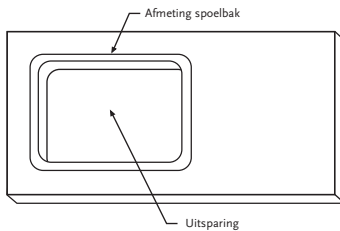

3. De te verlijmen delen schoonmaken.

De twee delen die moeten worden verlijmd (werkblad en spoelbak) moeten grondig met ontvettingmiddel of alcohol worden schoongemaakt voordat de siliconen worden aangebracht; zo niet zullen de siliconen zich niet goed vasthechten en zullen werkblad en spoelbak niet goed verzegeld zijn. Zorg ervoor dat de kleur van de siliconen waar mogelijk op de kleur van de materialen afgestemd is.

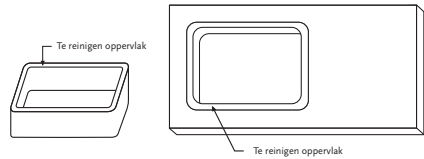

2. Een groef in het oppervlak maken.

Er moet een groef of spouwing van 23 mm rond de uitsparing worden gemaakt, waarin materiaal met een dikte van 5 mm kan worden geplaatst. Gebruik hiervoor een CNC-machine.

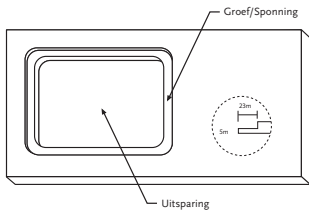

4. Solumastic gebruiken.

Breng Solumastic aan rondom de volledige rand.

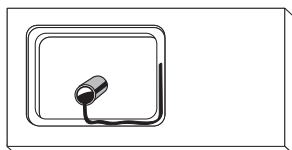

5. De spoelbak aan het werkblad bevestigen.

Wanneer de solumastik is aangebracht, gebruikt u (lijm)klemmen om de spoelbak in het werkblad vast te zetten totdat de lijm voldoende is uitgehard en mooi is verdeeld over het te lijmen oppervlak. De overtollige solumastik zal zich geleidelijk tot een zichtbare voeg ontwikkelen. Dit hechtsysteem lijkt op een Z+2-procedure of een rand in verstek en is bedoeld om de voeg tussen beide delen te verbergen.

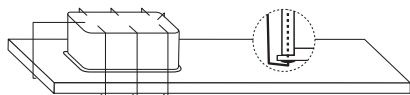

6. De gehechte delen reinigen.

Reinig 10 cm van de te hechten oppervlakken met alcohol of ontvettingsmiddel.

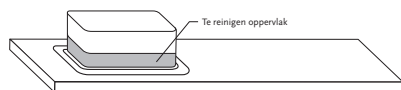

7. De ruimte tussen spoelbak en werkblad opvullen.

De ruimte tussen de spoelbak en het werkblad moet met solumastik worden gevuld, anders kan het werkblad beschadigen. Het wordt ook aanbevolen om kleine stukjes Silestone aan het werkblad en de spoelbak te lijmen om de hechting te verstevigen. Belangrijk: plaats de verstevigende stukjes niet over de afvoeronderdelen om overstromen te voorkomen.

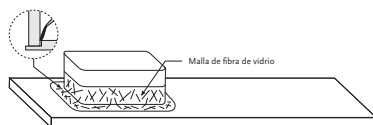

8. Het werkblad verstevigen.

Om de volledige structuur (spoelbak en werkblad) te verstevigen, is het aanbevolen om onderlijmsstroken op de onderkant van het werkblad aan te brengen die de volledige breedte van het spoelbak gedeelte ondersteunen.

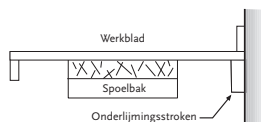

9. De schuine rand maken.

Wanneer de spoelbak goed vast zit aan het werkblad, dient u de binnenranden te schuren en een klein facet te maken, zodat een mooie voeg tussen het werkblad en de spoelbak ontstaat.





imagine & anticipate



THE ORIGINAL QUARTZ

COSENTINO HEADQUARTERS

Ctra. Baza a Huércal - Overa, km 59 / 04850 - Cantoria - Almería (Spain)

Tel.: +34 950 444 175 / Fax: +34 950 444 226 / info@cosentino.com

www.cosentino.com / www.silestone.com



* Obtenga información sobre colores con certificación NSF a través de www.nsf.org